

TG 501A

Rookdetector 230 V

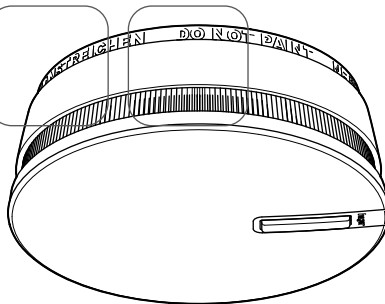
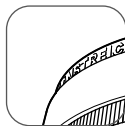
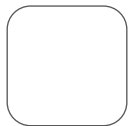
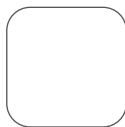

Contents

Introductie	38
- Werking van het product	38
- Tekening	39
Voeding	40
Montage van de rookmelder	40
- Keuze van de montageplaats	40
- Bevestiging	41
- Doorkoppelen van verschillende rookmelders	42
Test van de detector	43
Bewust sperrn van de detector	44
Signaleren van storingen	44
- Batterijstoring	44
- Storing te wijten aan vuile detectiekop	45
Onderhoud	45
- Onderhoud van de detectiekop	45
- Vervangen van de batterijen	46
- Bij uitvoering van werkzaamheden	46
Gebruiksaanwijzing	47 - 48
Technische kenmerken	49

TG 501A (wit)



Introductie

Werking van het product

De optische rookmelder is geschikt voor de beveiliging van gebouwen met de bestemming wonen. Dit zijn woningen, bungalows, appartementen, caravans en campers etc.

De rookmelder kan op zichzelfstaand of gekoppeld worden gebruikt. Indien er hager hitte-melders of hager relaisprinten worden aangesloten, dan tellen deze mee en moeten dan op het aantal van 40 in mindering worden gebracht.

Hoe de detector reageert bij rookdetectie:

	De detector die de rook detecteert	De andere draadgekoppelde rookdetectoren
	Knippert snel	-
	Vuchtwegverlichting	Vuchtwegverlichting
	Geeft een continu geïntegreerd geluidssignaal (85 dB(A) op 3 m)	Geven een gemoduleerd geïntegreerd geluidssignaal (85 dB(A) op 3 m)

Tekening

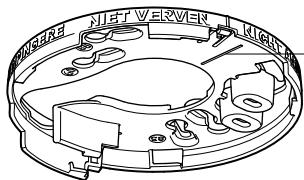

Richtpunt voor de drukknop

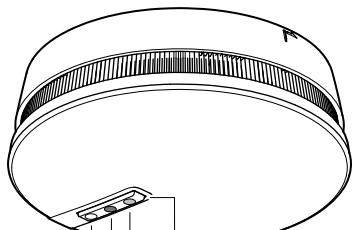

Drukknop

Groene LED 
(aanwezigheid 230 V netspanning)

Rode LED 
voor alarm en
functie status

Witte LED 
oriëntatie verlichting

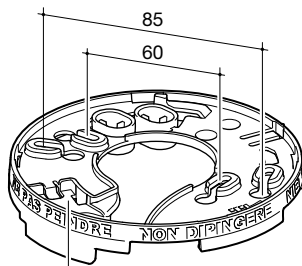

Aansluitblok

Batterij-
connector

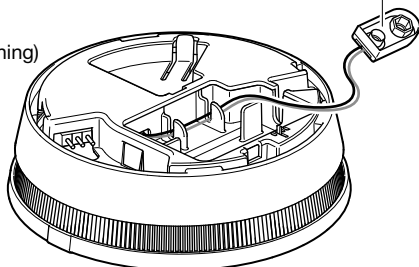

Voeding

Sluit de batterij aan. Let op de polariteit. Sluit de bruine fase draad aan op de L klem, de blauwe nul draad op de N klem en de oranje signaaldraad op de klem met het "puls" teken. Als de spanning wordt aangesloten knippert de rode LED snel gedurende 15 seconden en daarna flitst de rode LED elke 10 seconden ter controle.

Montage van de rookmelder

Keuze van de montageplaats

De rookmelder moet worden geïnstalleerd volgens de normen in:

- in risicoruimten zoals woonkamers, hal, overloop kinderkamers, zolders of bewoonde kelder verdiepingen...),
- bij voorkeur in het midden van de ruimte op het plafond,
- op een afstand van meer dan 50 cm van enig obstakel muur, scheidingswand, balk hoger dan 15 cm. Indien de gang smaller is dan 1 m moet de rookmelder in het midden worden gemonteerd.
- aan elk uiteinde van een lange gang (+10 m).

Als de rookmelder onmogelijk op een horizontaal plafond kan worden bevestigd dan mag montage op een schuin plafond volgens voorschriften in de norm.

Rookmelder mag niet gemonteerd worden:

- vertikaal op de wand
- dichtbij (minimale afstand 50 cm) een elektronische ballast,

laagspanningstransformator, spaarlampen,

- op zeer stoffige plaatsen,
- in plaatsen waar de temperatuur kan uitkomen boven de +50°C of onder de -10 °C, wat de werking van de detector negatief kan beïnvloeden,
- op een afstand van minder dan 1 m van verwarmings-, koel- en ventilatieopeningen; het zou kunnen dat de rook wordt afgevoerd,
- op een afstand van minder dan 6 m van een schoorsteen of een houtkachel; de verbrandingsrook kan een ongewenst alarm doen afgaan,
- in een ruimte waar rook en waterdamp een ongewenst alarm kunnen doen afgaan,
- in een ruimte waar er kans is op condensatie of vocht (badkamers, wasplaatsen...), gebruik hiervoor de hitemelder
- boven in de nok van het dak.

Bevestiging

Bevestiging op inbouwdoos

Voor inbouwdozen van 60 mm diameter gebruikt u de bevestigingsgaten 60.

Voor inbouwdozen van 85 mm diameter gebruikt u de bevestigingsgaten 85.

Bevestig de sokkel met behulp van de gepaste schroeven.

Opbouwmontage (Fig. A)

- Plaats de sokkel op de voorziene plaats en markeer met een potlood de stand van de 2 bevestigingsgaten (60 of 85).

- Boor een gat met een boor van 5 mm diameter.

- Bevestig de sokkel met behulp van de gepaste schroeven en pluggen.

Voor de kabeldoorvoer aan de oppervlakte moet u de 2 verbindingstukken losmaken en ze tussen het plafond en de sokkel over de 2 gekozen bevestigingsgaten plaatsen.

Optionele vergrendeling van de detector op de bevestigingssokkel (Fig. B).

De optionele vergrendeling is bedoeld om het ongewenst verwijderen van de detector door onbevoegden te verhinderen. Knip met behulp van een kniptang de borgpen af.

De detector kan nu alleen nog worden geopend met behulp van een platte schroevendraaier.

Plaats de 2 pijlen op de montagesokkel en op de rookmelder recht tegenover elkaar. Draai dan de rookmelder met de wijzers van de klok mee tot dat eind aanslag bereikt is.

De rookmelder kan niet op de sokkel worden gemonteerd als de batterij niet in het batterijvak zit. Let er op dat de blokkering niet geforceerd wordt bij de montage!

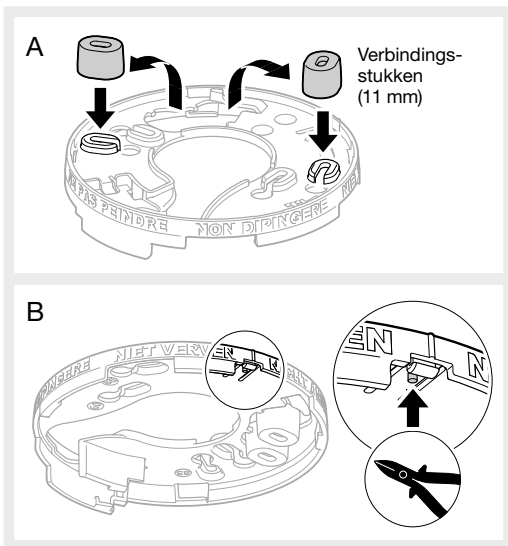

Doorkoppelen van verschillende rookmelders

U kunt in totaal 40 rookmelders aan elkaar koppelen zodat het alarmsignaal afgaat op alle rookmelders in de woning. Op die manier bent u zeker dat u wordt gewaarschuwd als er rook ontstaat in een andere ruimte dan deze waar u zich bevindt.

1. Als u de sokkel van de detectoren hebt bevestigd klikt u het aansluitblok los.
2. Vervolgens sluit u de bedrading als volgt aan:



3. Klik het aansluitblok vast op de sokkel.
4. Vergrendel de detector op zijn sokkel.

Vanuit veiligheidsoogpunt wordt geadviseerd geen batterij rookmelders met 230V rookmelders te koppelen.

Rookmelders van het type TG501 moeten rechtstreeks aangesloten worden op een installatie eindgroep van maximaal 16A. Als rookmelders worden gekoppeld via de koppeldraad moeten ze allen deel uit maken van dezelfde installatie eindgroep (voorschrift NEN1010).



Normale lasklemmen of schroefklemmen niet toepassen i.c.m. flexibele draden. Wago Quik Connect lasklem aanbevolen.

Test van de detector



Het is verstandig om voor het testen van de rookmelder de mensen in de omgeving te waarschuwen. Houd een armlengte afstand tussen oren en rookmelder om beschadiging van het gehoor te voorkomen.

Gebruik nooit een open vlam om een rookdetector te testen.

Manuele test

Druk (ongeveer 5 s) op de testknop tot het geïntegreerde geluidssignaal wordt ingeschakeld.

Tot de testknop wordt losgelaten activeert u het alarm van rookmelder:

	De detector die de test uitvoert	De andere draadgekoppelde detectoren
	Knippert snel	Knippert snel
	Knippert 1 keer om sec.	Lichtbundel verlicht de vluchtroute gedurende 1 sec.
	Geluidssignaal van 1 sec. (73 dB (A) op 3 m) gevolgd door een pauze van 1 sec.	Geluidssignaal van 1 sec. (73 dB (A) op 3 m) gevolgd door een pauze van 2 sec.

Detectietest:

Voer eerst een manuele test uit met de testknop.

Na de manuele test wordt gedurende 4 minuten de pre-alarm functie geactiveerd.

De pre-alarmfunctie maakt het testen met testgas eenvoudiger. Elke detectie van rook wordt aangegeven met korte piepjes alvorens het luide alarmsignaal begint. Vier minuten na de manuele test gaat de rookmelder in normaal bedrijf.

Werkwijze met testgas:

- houd de bus met testgas op ongeveer 10cm afstand van de detectiekop,
- spuit gedurende 2 seconden wat testgas in het rooster van de detectiekop,
- de melder zal reageren met een steeds sneller wordende reeks piepjes en zal tenslotte luid alarm geven. Dit proces kan 30 seconden duren dus even geduld alstublieft,
- druk om het alarm te stoppen kort op de testknop.

Voer deze test minstens één keer per maand door en in het bijzonder na een lange afwezigheid.

Bewust sperren van de detector

U kunt de detector deactiveren gedurende 15 min.:

- om te verhinderen dat bij activiteiten die rook kunnen ontwikkelen (reinigen van stoffige plaats of vegen van een schoorsteen...) een ongewenst alarm zou afgaan,
- om het alarm stop te zetten bij detectie van niet gevaarlijke rook.

Daartoe drukt u op de testknop tot u de eerste pieptoon hoort of tot de detector het geïntegreerde geluidssignaal stopzet. Het lampje dat de toestand van de detector weergeeft, knippert dan om de 2 s.

Na het verstrijken van deze 15 min. of na een manuele test, werkt de detector automatisch weer normaal; het lampje dat de toestand van de detector weergeeft, knippert om de 10 s.



Gedurende deze periode van 15 min. kan de detector geen enkele rook detecteren en geen alarm doen afgaan.

In geval van gekoppelde rookmelders moet bij vals alarm alleen knop van de melder met de rode knipperende LED worden indrukt om het alarm te stoppen.

Signaleren van storingen

Batterijstoring:

Detector die de storing weergeeft



	-
	2 snelle pieptonen om de 60 sec.

Na het signaleren van een batterijstoring blijft de detector goed functioneren gedurende 30 dagen. Het is raadzaam de batterij zo snel mogelijk te vervangen.

Als het geluidssignaal voor het melden van een batterijstoring zich voordoet op een ongelegen moment, kunt u het 8 uur uitstellen over een maximale duur van 7 dagen door op de testknop te drukken tot u de eerste pieptoon hoort. Tijdens deze periode kunt u dan de batterij vervangen.

Storing te wijten aan vuile detectiekop:

Detector die de storing weergeeft

	-
	8 snelle pieptonen om de 58 sec.

Als het geluidssignaal voor het melden van een vuile detectiekop zich voordoet op een ongelegen moment, kunt u het 8 uur uitstellen over een maximale duur van 7 dagen door op de testknop te drukken tot u de eerste pieptoon hoort. Tijdens deze periode kunt u dan de detector reinigen.

Onderhoud

Onderhoud van de detectiekop

Het geregeld onderhoud van de detector is erg belangrijk.

Het rooster van de rookmelder moet u minstens één keer per jaar of bij elke signalering “detectiekop vuil” met een stofzuiger reinigen (zie Signaleren van storingen).

Als de signalering “detectiekop vuil” na het reinigen aanhoudt, moet u de detector vervangen.

De rookdetectoren mogen nooit langer dan 10 jaar worden gebruikt. De rookdetector bevat geen enkel radioactief materiaal; deponeer afgedankte rookdetectoren in de daartoe voorziene inzamelpunten.

Vervangen van de batterijen

- A. Als de optionele blokkering van de detector niet vergrendeld is, gaat u als volgt te werk:
- Maak de sokkel van de detector los door deze tegen de wijzers van de klok in te draaien tot u een klik hoort.
 - Vervang de lege batterij.
 - Vergrendel de detector op zijn sokkel.
 - Voer een test uit (zie Test van de detector).
- B. Als de optionele blokkering van de detector vergrendeld is (zie Bevestiging), gaat u als volgt te werk:
- Steek een platte schroevendraaier in de uitsparing.
 - Schuif de detector van de sokkel door deze tegen de wijzers van de klok in te draaien tot u een klik hoort.
 - Vervang de lege batterij.
 - Vergrendel de detector op zijn sokkel.
 - Voer een test uit (zie Test van de detector).

De meegeleverde batterij mag alleen worden vervangen door een alkaline-batterij van hetzelfde type (9 V, 6LR61).



Lege batterijen moeten in de daartoe voorziene inzamelputten worden gedeponeerd.

Bij uitvoering van werkzaamheden mag de detector niet worden overschilderd

Bij eventuele werkzaamheden na de installatie van de detector moet u deze volledig afdekken met behulp van de meegeleverde geplastificeerde bescherming. Vergeet de geplastificeerde bescherming niet te verwijderen na uitvoering van de werkzaamheden.

De werking van de rookmelder/-detector is niet mogelijk in combinatie met een sproei-richting.

Waarborg

24 maanden tegen elke materiaal- of fabricagefout vanaf de productiedatum. In geval van defect moet het product worden teruggestuurd naar de gebruikelijke verdeler. De garantie is slechts geldig als de procedure voor het terugsturen van de producten via de installateur en de verdeler werd nageleefd en als na deskundig onderzoek onze kwaliteitscontroledienst geen fout vaststelt, die erop wijst dat het product geïnstalleerd en / of gebruikt werd op een manier die niet beantwoordt aan de voorschriften. Eventuele opmerkingen met nadere verklaring van het defect moeten bij het product worden gevoegd.

Hoe reageren in geval van brand?



- Zorg voor een vluchtroute.
- Stel een evacuatieschema op voor alle kamers.
- Op de grond hangt er het minste rook : kruip naar buiten.
- Maak iedereen wakker bij het afgaan van het alarm.
- Zorg voor een verzamelpunt buiten de woning.
- Betreed niet nodeloos de brandende ruimte.
- Verwittig de brandweer.

Overzicht van de reacties en signaleringen van uw detector

Normale werking



	Alle rookdetectoren
	knippert 1 keer om de 10 sec.

Rookdetectie (1)

	De detector die de rook detecteert	De andere draadgekoppelde rookdetectoren
	Knippert snel	-
	Vuchtwegverlichting	Vuchtwegverlichting
	Geeft een continu geïntegreerd geluidssignaal (85 dB(A) op 3 m)	Geven een gemoduleerd geïntegreerd geluidssignaal (85 dB(A) op 3 m)

(1) Reacties tot het verdwijnen van de rook

Test van de detector (2)

	De detector die de test uitvoert	De andere draadgekoppelde detectoren
	Knippert snel	Knippert snel
	Knippert 1 keer om sec.	Lichtbundel verlicht de vluchtroute gedurende 1 sec.
	Geluidssignaal van 1 sec. (73 dB (A) op 3 m) gevolgd door een pauze van 1 sec.	Geluidssignaal van 1 sec. (73 dB (A) op 3 m) gevolgd door een pauze van 2 sec.

(2) Reacties nadat u de testknop langer dan 5 s ingedrukt hebt gehouden en tot u deze toets hebt losgelaten

Bewust uitschakelen van de detector

U kunt de detector deactiveren gedurende 15 min.:

- om te verhinderen dat bij activiteiten die rook kunnen ontwikkelen (reinigen van stoffige plaats of vegen van een schoorsteen...) een ongewenst alarm zou afgaan,
- om het alarm stop te zetten bij detectie van niet gevaarlijke rook.

Daartoe drukt u op de testknop tot u de eerste pieptoon hoort of tot de detector het geïntegreerde geluidssignaal stopzet. Het lampje dat de toestand van de detector weergeeft, knippert dan om de 2 s.



Gedurende deze periode van 15 min. kan de detector geen enkele rook detecteren en geen alarm geven.

Na het verstrijken van deze 15 min. of na een manuele test, werkt de detector automatisch weer normaal; het lampje dat de toestand van de detector weergeeft, knippert om de 10 s.

Signaleren van storingen



Batterijstoring

Detector die de storing weergeeft

	-
	2 snelle pieptonen om de 60 sec.

Storing te wijten aan vuile detectiekop

Detector die de storing weergeeft

	-
	8 snelle pieptonen om de 58 sec.

Dankzij een lichtsensor wordt het geluidssignaal voor signalering van een batterijstoring en een vuile detectiekop tijdens de nacht uitgeschakeld en maximaal 12 uur uitgesteld.

Als het geluidssignaal voor het melden van een batterijstoring of een vuile detectiekop zich voordoet op een ongelegen moment, kunt u het 8 uur uitstellen over een maximale duur van 7 dagen door op de testknop te drukken tot u de eerste pieptoon hoort. Tijdens deze periode kunt u dan een beroep doen op uw installateur.

Technische kenmerken

- Detectietype: optische rookdetector
- Gemiddeld gedetecteerde oppervlakte: 50 m²
- Gebruik: binnenmontage
- Voeding:
 - 230 V ~
 - alkalinebatterij 9 V (Type : DURACELL PLUS / 6LR61); levensduur ongeveer 10 jaar
- Signalering:
 - van de toestand van de detector,
 - van de activeringen,
 - van storingen: rode led
- Lichtbundel verlicht de vluchtroute bij rookdetectie: Witte led
- Geïntegreerd geluidssignaal: bij detectie: 85 dB op 3 m
- Geïntegreerd geluidssignaal:
 - bij test,
 - bij signalering van een storing,
 - bij activering: 73 dB op 3 m
- Doorkoppeling: max. 40 detectoren
- Lengte kabel: max. 400 m
- Diameter kabel: max. 1,5 mm²
- Bedrijfstemperatuur: - 10 °C tot + 55 °C
- Opslagtemperatuur: - 10 °C tot + 60 °C
- Beschermingsgraad: IP32
- Afmetingen (D x H): 125 mm x 48 mm
- Gewicht: 210 g
- Normen: DIN EN 14604: 2005

Fabrikant: **Hager Security SAS**
Adres: **Rue du Pré de l'Orme**
38926 Crolles-France
CE Soort product: **Rookdetector**
Productreferentie: **TG 501A**
Merck: **Hager**

CE 1772 08

Wij verklaren, op basis van de hierbij gevoegde conformiteitsverklaring, dat het hierboven beschreven product beantwoordt aan de fundamentele voorschriften van de Richtlijn voor Bouwproducten: 89/106/EEG, gewijzigd bij richtlijn 93/68/EEG, conform de Europese norm EN 14604 2005 en de bepalingen van de bijlage ZA van dezelfde norm.

Conformiteitsverklaring
• TG 501A: n° 1772 - CPD - 008344
Aangegeven door
KRIWAN Testzentrum GmbH & Co. KG
Teslastrasse 2
74970 Forchtenberg

Handtekening:
Patrick Bernard,
Directeur Research & Ontwikkeling



Niet-contractueel document onderworpen aan wijzigingen zonder voorafgaande kennisgeving.

Annex

Bijlage:

Montage op de wand niet toegestaan



Montage van een rookmelder op schuine wanden:

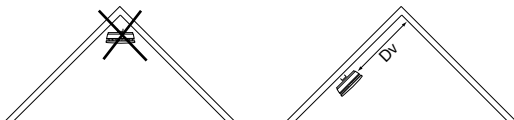

Afstand tussen rookgevoelige elementen en plafond (Dv)

Dakhelling (1) < 15° min. 30 mm max. 200 mm	Dakhelling 15° - 30° min. 200 mm max. 300 mm	Dakhelling > 30° min. 300 mm max. 500 mm
--	---	---

(1) De hoek tussen het dakvlak en de horizon. Zijn beide dakhellingen niet gelijk, dan moet de kleinste helling worden gerekend.

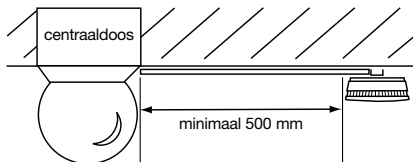



Hager SAS
132 Boulevard d'Europe
BP 78
F-67212 OBERNAI CEDEX

Tél. +333 88 49 50 50
www.hagergroup.net

